

## Technische tekening Badmeubel Q10 - 3 laden onderkast 100 cm.

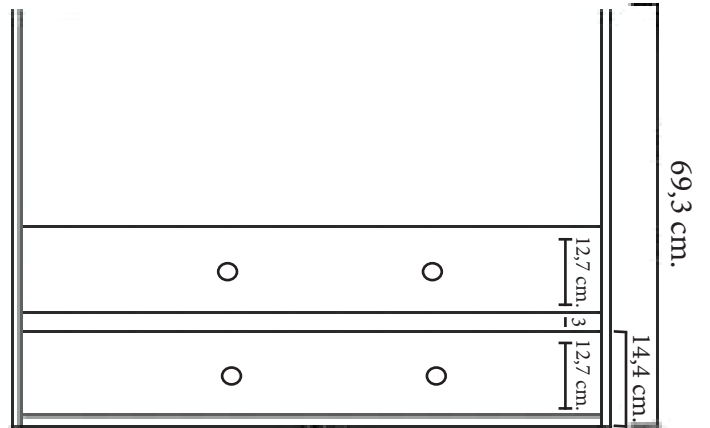

97 cm.  
Voorzijde



Achterzijde

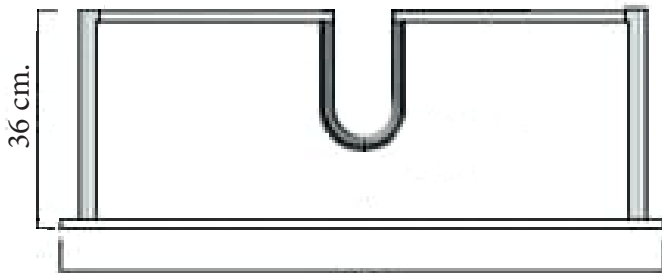

96,5 cm.  
Boven lade



96,5 cm.  
Onder lade

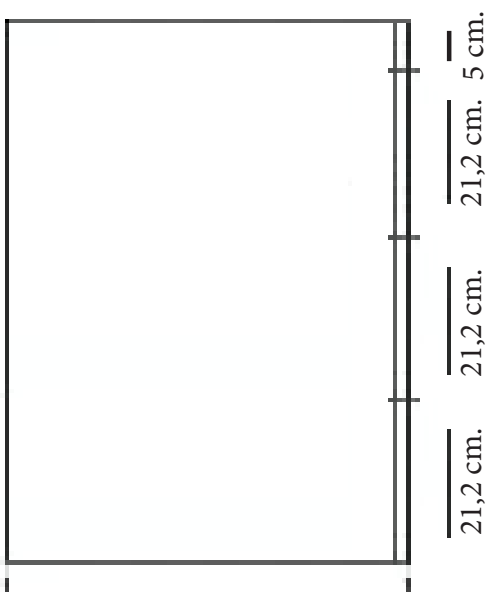

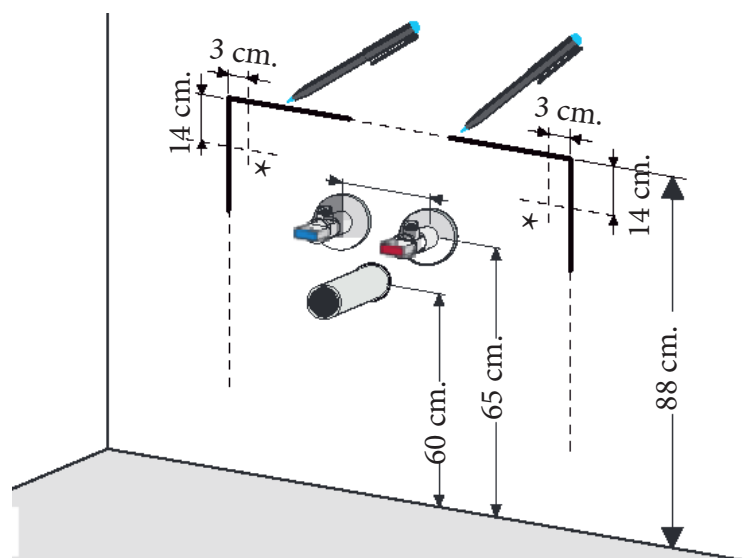

44 cm.  
Zijde

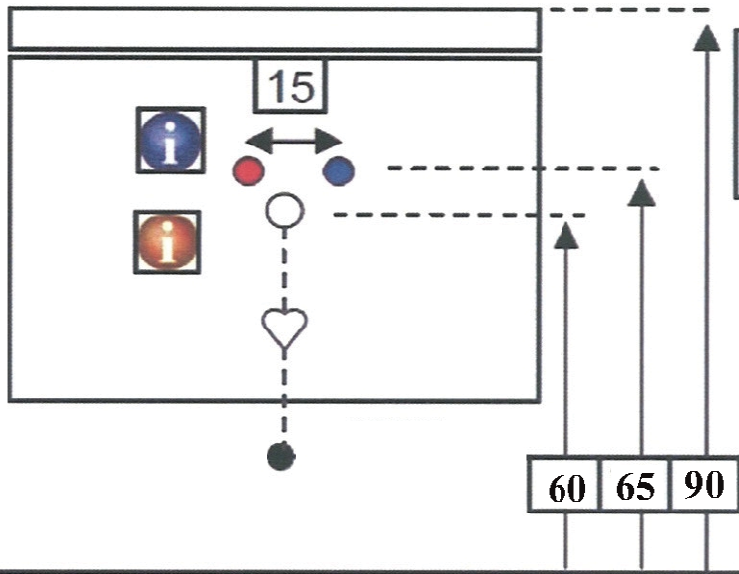
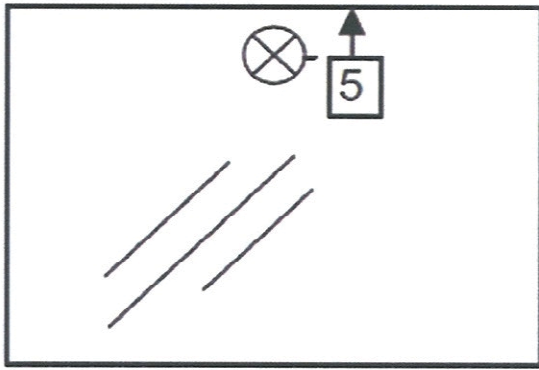

(Ervan uitgaande dat de te plaatsen wastafel een Sanicare wastafel is.)

 220volt



 Contactdoos voor verlichting in het midden en achter de spiegel 5 cm. lager t.o.v. bovenkant spiegel. (verlichting apart schakelen)

 Koud- & heetwaterleiding (15 cm. hart op hart) op een hoogte van 65 cm. vanaf de afgewerkte vloer.

 Afvoer dient in de muur angebracht te zijn op een hoogte van 60 cm. vanaf de afgewerkte vloer.

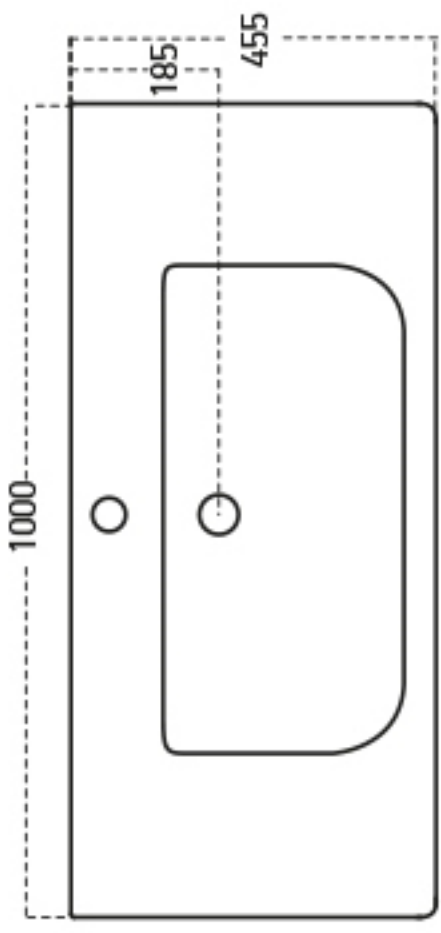
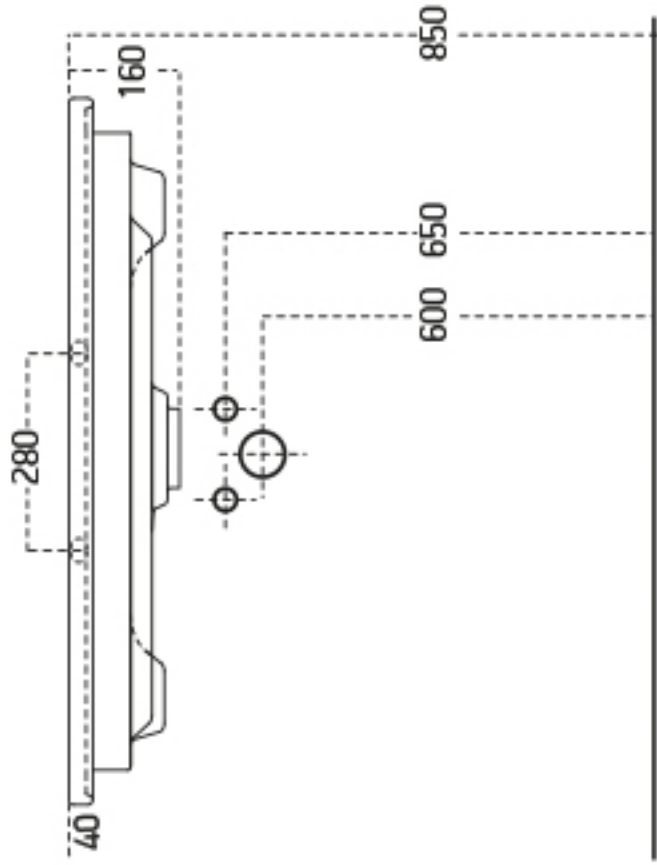

Technische tekening wastafel Q10 - 100 cm.



## BLUMOTION - BLUM LADES

BLUMOTION is het dempingsysteem van Blum. Met BLUMOTION sluiten meubels zacht en geruisloos, onafhankelijk van de uitgeoefende kracht en van het gewicht van de lade. De functie is geïntegreerd in het lade / glijdersysteem. De lades zijn zowel in de hoogte als zijdelingse te verstellen.

Zacht en geruisloos sluiten  
 Adaptief dempingsysteem  
 Geïntegreerd

### Montage, demontage en verstellen

#### Lade

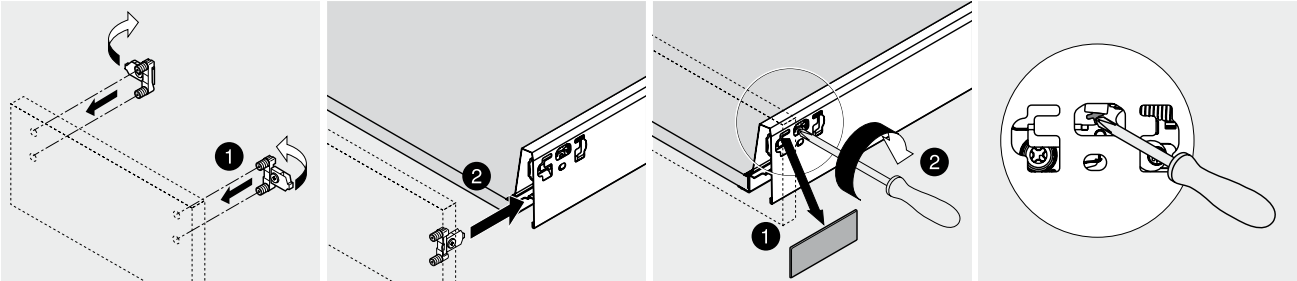

Montage

Demontage

#### Verstelling

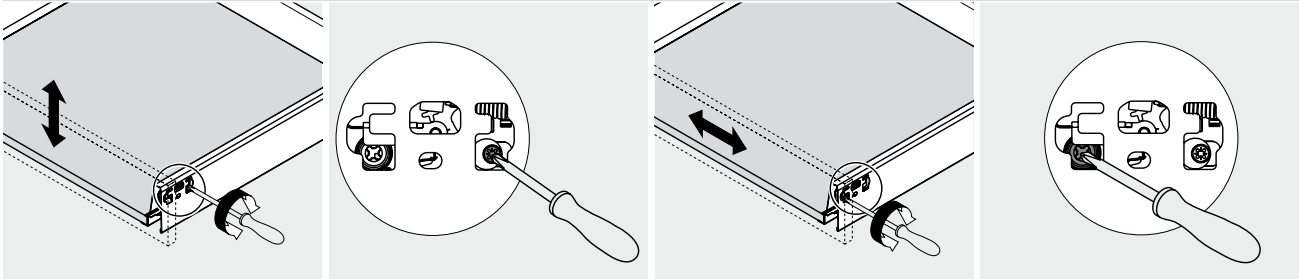

Hoogteverstelling

Zijdelingse verstelling

#### Lade inhangen en uithalen

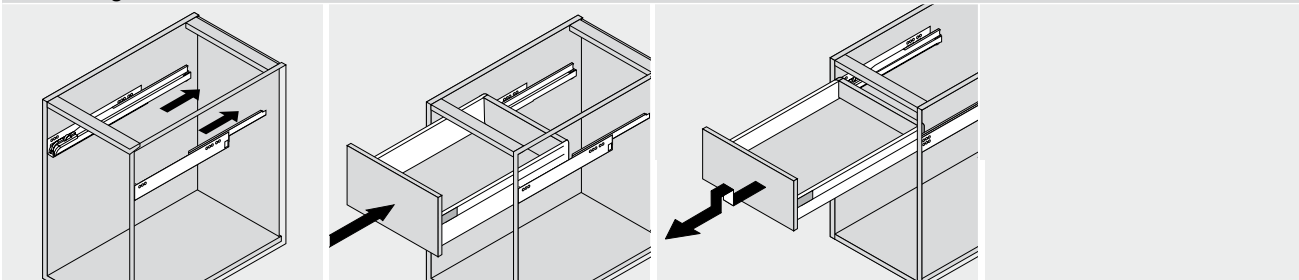

Inhangen

Uithalen